

Guide d'installation Revêtement de vinyle

**Préparation, installation et entretien
de votre nouveau revêtement**

**Guide d'installation pour revêtement de vinyle
traditionnel et avec isolant**



Mitten^{MD}

Table des Matières

Prise de mesures	3
Directives de base pour l'installation d'un revêtement de vinyle	4
Outils et équipement d'installation de base	5
Coupe du revêtement	6
Choix des attaches	6
Préparation	7
Pose sur bâtiment neuf	7
Pose sur ancien revêtement	7
Fixation du revêtement	8
Revêtement horizontal	9
Déterminer par où commencer	9
Installation des poteaux de coins	9
Bande de départ	10
Fenêtres, portes et bord du toit	10
Moulures	11
Bordures de finition	11
Moulure d'égouttement	12
Pose des panneaux de revêtement en vinyle	12
Pose de revêtement autour des fenêtres et portes	13
Pose de revêtement autour des installations fixes	13
Finition de dessus de mur	13
Transition de pose horizontale en pose verticale	14
Revêtement vertical	14
Installation d'un lattage horizontal	14
Installation de coins extérieurs	14
Installation autour des portes & fenêtres	14
Installation des panneaux de revêtement	15
Pose des panneaux verticaux sur l'extrémité des pignons	15
Déterminer l'angle du toit	16
Soffite et Bordure de toit	16
Ventilation pour soffites et bordures de toit	16
Installation des bordures de toit	16
Examiner la configuration	17
Toits en surplomb protégé	17
Chevrons exposés	17
Coins en onglets	18
Bordures de toit	18
Fixation des bordures de toit aux bordures d'avant-toit	18
Instructions d'installation pour revêtement avec isolant	19
Instructions spéciales pour l'InsulPlank	19
Instructions spéciales pour SentryPlus	20
Panneaux imbriqués - InsulPlank & SentryPlus	20
Joints chevauchants - InsulPlank & SentryPlus	21
Trucs et Astuces pour l'installation d'isolant	22
Installation dans des espaces restreints entre fenêtres	22
Installation de la dernière pièce en haut du mur	22
Installation de la dernière pièce au sommet du pignon	22
Installation autour des tuyaux, luminaires, robinets, etc.	22
Nettoyage de la lame de scie et des lames à couteau	22
Comment conserver l'aspect neuf de votre revêtement!	23
Tableau d'agents nettoyeurs	23

Pour réussir la mise en œuvre d'un revêtement de vinyle, une bonne planification est essentielle. Une bonne installation est la meilleure façon d'assurer que les revêtements de vinyle Mitten sont à la hauteur de leur réputation de qualité.

La pose de revêtement de vinyle et de soffite est essentiellement la même pour nouveau bâtiment, et pour remplacer un ancien revêtement. Toutefois, lorsque cela s'avérera nécessaire, un mode d'emploi spécial est inclus pour la pose sur bâtiment neuf et la pose sur ancien revêtement. Pour toutes les applications, il convient de faire ce qui est nécessaire pour bien préparer la structure.

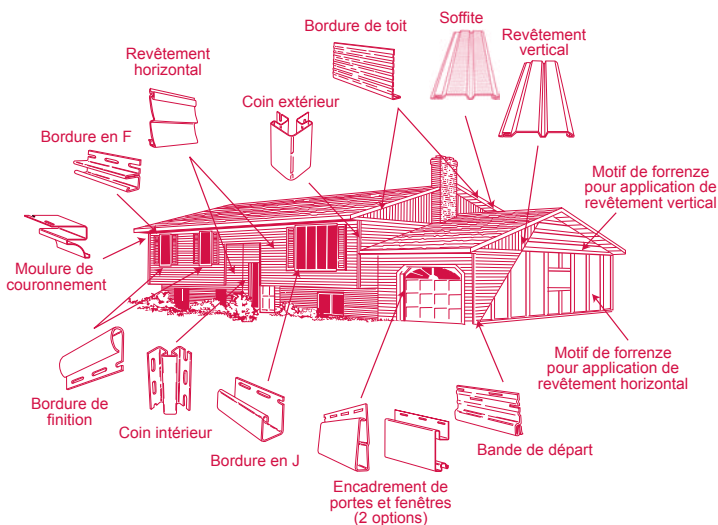

Prise de mesures

On peut simplifier toutes les maisons en rectangles ou triangles ou en combinaison de ces deux formes.

On peut déterminer la superficie à revêtir en prenant la mesure de la hauteur et de la largeur de la maison, y compris les fenêtres.

Calculez le total de toutes les mesures des superficies à revêtir. Normalement on ne déduit pas les fenêtres et les portes. L'inclusion de ces mesures permettra de tenir compte des pertes. Toutefois, on peut faire des déductions dans le cas de très grandes portes et fenêtres (par ex., portes de garage ou portes coulissantes en verre).

**Pour déterminer vos besoins en revêtement
et accessoires, profitez de notre
calculatrice Mitten d'estimation de vinyle
sur notre site web: www.mittenvinyl.com**

Directives de base pour l'installation d'un revêtement de vinyle

Avant de commencer, il est important que vous passiez en revue plusieurs règles généralement acceptées pour l'application de revêtement de vinyle. Comme tous les matériaux de construction, les revêtements se dilatent et se contractent selon les variations de température. Comme la dilatation et la contraction peuvent atteindre 3/8 po sur 10 pi, il faut en tenir compte à l'avance pour empêcher le revêtement de se déformer et donc de nuire à l'apparence de la maison. Les règles suivantes, qui réapparaissent tout au long de ce guide, sont critiques pour bonne installation d'un revêtement de vinyle.

1. Il ne faut pas entreposer les revêtements dans un endroit où les températures dépassent 130°F/54°C (par ex., sur une chaussée à liants noirs lors de températures très élevées ou sous des bâches de protection ou un emballage en plastique sans circulation d'air.)
2. Il faut que les panneaux installés permettent un libre mouvement latéral.
3. Lors de l'installation d'un panneau de revêtement, poussez à partir du bas jusqu'à ce que la pièce soit entièrement emboîtée dans celle d'en dessous. Ne tirez pas trop fort dessus lors du clouage. L'étirement du panneau vers le haut retire le rayon naturel du panneau et augmente la friction des enclenchements.
4. ATTENTION : Le clouage doit toujours se faire au centre d'une fente de clouage et non pas aux extrémités! Sinon, le panneau sera endommagé de façon permanente. S'il faut absolument clouer près de l'extrémité d'une fente (par ex., pour frapper un goujon), allongez celle-ci à l'aide d'un poinçon prévu à cet usage.
5. N'enfoncez pas la tête du clou trop près de la bride de clouage. Prévoyez 1/32 po de jeu (à peu près l'épaisseur d'une pièce de dix sous) entre la tête du clou et le panneau de revêtement. Enfoncez les clous perpendiculairement et assurez-vous que leur tête arrive au ras de la surface du panneau pour empêcher la déformation et le plissement de ce dernier.
6. Laissez au moins 1/4 po de jeu à toutes les ouvertures et à toutes les butées des profilés accessoires pour permettre une dilation et une contraction normales. Dans le cas de températures inférieures à 40°F (au-dessous du point de congélation), augmentez le jeu minimum à 3/8 po.
7. Ne calfez pas les panneaux aux endroits où ils sont reçus dans les poteaux intérieurs, les poteaux extérieurs ou les profilés en J. Ne calfez pas les joints à recouvrement.
8. Il ne faut ni clouer ni agraffer directement sur la surface du panneau. Le clouage de face peut entraîner des ondulations dans le revêtement.
9. Dans le cas d'une pose sur ancien revêtement, il pourra s'avérer nécessaire de poser des tasseaux ou d'enlever un revêtement ancien inégal.
10. Dans le cas d'une pose sur bâtiment neuf, il faut éviter l'utilisation de bois vert pour la sous-couche. N'oubliez pas que la rectitude et la stabilité d'un revêtement dépendent de cette dernière.

Outils et équipement d'installation de base

Une installation correcte exige les outils manuels usuels, tels qu'un marteau, une scie à denture fine, une équerre, un cordeau à craie, un niveau, et un mètre à ruban. Le port de lunettes de sécurité est recommandé pour la protection des yeux. D'autres outils de base comprennent ce qui suit :

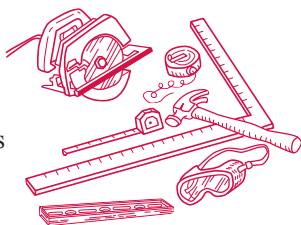

Scie électrique

Une scie circulaire ou radiale électrique peut accélérer la coupe du revêtement. Une lame à denture fine (12 à 16 dents par pouce) avec la lame installée en mode inversée doit être utilisée.

Couteau tout usage

Il est facile de couper, de tailler et de découper le vinyle à l'aide d'un couteau tout usage ou d'une cisaille.

Couteau tout usage

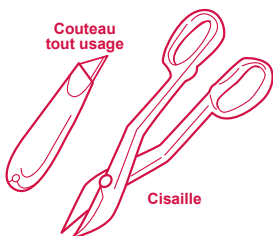

Cisaille

Une cisaille ou une cisaille aviation complexe de bonne qualité pourra accélérer la coupe et le façonnage du vinyle.

Cisaille

Poinçon-repoussoir

Le poinçon-repoussoir sert à poinçonner dans les bords découpés du revêtement des tenons qui seront utilisés pour la rangée de panneaux supérieurs ou de finition en haut d'un mur ou au-dessous d'une fenêtre.

Poinçon-repoussoir



Poinçon pour fentes de clouage

De temps en temps, l'allongement d'une fente de clouage peut s'avérer nécessaire afin de permettre la dilation et la contraction.

Poinçon pour fentes de clouage



Outil de déverrouillage

Utilisez l'outil de déverrouillage pour retirer ou remplacer un panneau de revêtement. Insérez le bout arrondi de l'outil sous le bout du panneau et accrochez-le sur la lèvres arrière du bord d'about. Pour dégager le verrouillage, tirez le panneau vers le bas et glissez l'outil le long du panneau. Suivez la même procédure pour reverrouiller un panneau.

Outil de déverrouillage



Coupe de revêtement

Pour couper les panneaux de vinyle, procédez comme suit :

Pour tous les travaux de coupe et de clouage, le port de lunettes de sécurité est toujours recommandé. Comme pour tout projet de construction, utilisez l'équipement de protection approprié et prenez les précautions qui s'imposent.



Scie circulaire : Utilisez une lame fine (pour contre-plaqué) montée à l'envers afin d'obtenir une coupe plus lisse et plus nette, surtout au temps froid. Coupez lentement.

ATTENTION! L'emploi d'une lame montée à l'envers pour couper autres matériaux que le vinyle pourrait être dangereux.

Lors de l'emploi d'une cisaille, ne serrez pas les lames à fond sur le revêtement; la coupe en sera plus propre et plus nette.

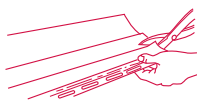

Lors de l'emploi d'un couteau tout usage ou d'une lancette, entaillez le panneau sur l'endroit en exerçant une pression moyenne, puis cassez-le le long de l'entaille. Il n'est pas nécessaire de trancher le panneau sur toute son épaisseur.

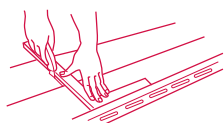

Choix des attaches

Pour fixer le revêtement de vinyle, utilisez des clous, des agrafes ou des vis en aluminium, en acier galvanisé ou autres matériaux inoxydables. Pour les moulures en aluminium, utilisez exclusivement des attaches en aluminium ou en acier inoxydable. Toutes les attaches doivent pouvoir pénétrer au moins $\frac{3}{4}$ po dans la charpente ou le fond de clouage.

Clous

La tête des clous doit avoir un diamètre minimum de $\frac{5}{16}$ po. Le diamètre de la tige doit être de $\frac{1}{8}$ po.



Vis

Installez les vis au milieu des fentes en laissant un espace minimum de $\frac{1}{32}$ po entre la tête des vis et le revêtement. Les vis doivent pouvoir pénétrer au moins $\frac{3}{4}$ po dans la charpente ou le tasseau et devraient être: Vis no 8, à tête bombée ou cylindrique bombée, vis à tôle, autotaraudeuses et inoxydables.

Agrafes

Si vous utilisez des agrafes à la place des clous ou des vis, choisissez-les comme suit:

- Calibre minimum de 16, semi-aplaties, section transversale elliptique
- Pénétration minimum de $\frac{3}{4}$ po dans la charpente ou le fond de clouage
- Suffisamment larges pour permettre au revêtement de bouger librement (patte extérieure à $\frac{1}{32}$ po de la bride de clouage du revêtement)

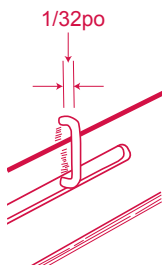

Préparation

Inspectez le site et planifiez le travail à l'avance. Au besoin, assurez-vous de la rectitude des surfaces et de la présence d'un fond de clouage.

Pour atteindre le rendement prévu dans leur conception, il faut installer les revêtements de vinyle sur une barrière de protection contre les intempéries; celle-ci doit comprendre un matériau fournissant une protection continue ainsi qu'un solin correctement intégré autour de toutes les pénétrations et aux endroits où le revêtement rejoint d'autres produits de construction comme la brique, la pierre ou le stucco. Vous devez toujours consulter le code du bâtiment approprié pour connaître les exigences minimum en matière de barrières de protection contre les intempéries dans votre région.

Pose sur bâtiment neuf

Assurez-vous que le revêtement et tous les clous sont en place. Il est recommandé d'utiliser du papier à revêtement imperméable pour les bâtiments neufs ou si des anciens revêtements ont été enlevés. Consultez votre code du bâtiment local.

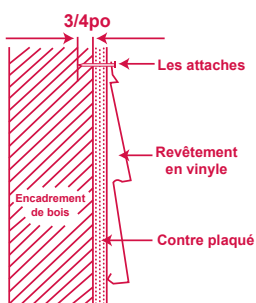

Nouvelle Construction

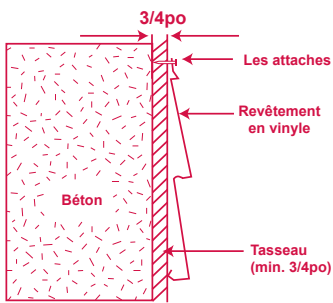

Couvre Béton

Pose sur ancien revêtement

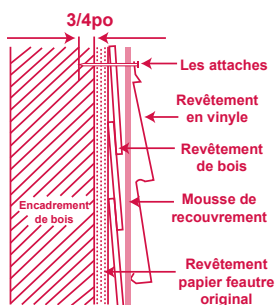

Reclouez les planches de l'ancien revêtement qui tiennent mal et remplacez les planches pourries. Démontez les volets, les descentes pluviales, les lumières, les moulures et l'ancien calfatage autour des portes et des fenêtres. IL FAUT que les revêtements de vinyle soient posés sur un revêtement rigide à la surface lisse et plane et que ce dernier soit suffisamment épais pour tenir les clous. L'emploi de l'isolation Levelwall est utile.



Pose sur ancien Revêtement

Fixation du revêtement

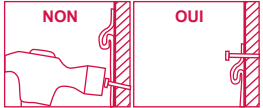
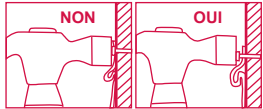
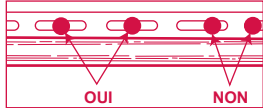
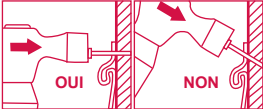
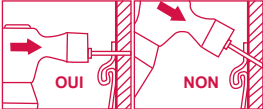
Sur une longueur de 12 pi 6 po, les panneaux de revêtement de vinyle peuvent se dilater et se contracter de 3/8 po ou plus sous l'effet des variations de température. Lors de leur fixation, que ce soit avec des clous, des vis ou des agrafes, il est impératif de respecter les règles de base suivantes :

- Prenez soin d'enclencher les panneaux à fond sur toute la longueur de leur bord inférieur mais ne tirez pas trop fort dessus lors du clouage pour ne pas trop les serrer les uns contre les autres.

- Ne mettez pas de clou ou d'agrafe à la surface du revêtement parce que cela pourrait entraîner des ondulations dans le revêtement.

- N'enfoncez pas la tête de l'attache à fond contre la bride de clouage du revêtement. Laissez un espace minimum de 1/32 po (l'épaisseur d'une pièce de dix sous) entre la tête de l'attache et le revêtement. **Si les clous, les vis ou les agrafes sont trop serrés, le revêtement de vinyle se plissera sous l'effet des variations de température.**

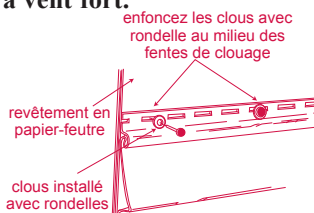
- Fixez chaque panneau en commençant par la fente de clouage du centre et en allant vers les extrémités.

- Placez les attaches au milieu des fentes pour permettre la dilation et la contraction du revêtement.

- Enfoncez les attaches perpendiculairement et de niveau pour éviter la déformation et le plissement du panneau.

- Dans le cas des panneaux verticaux et des moulures de coin, enfoncez la première attache en haut de la fente supérieure; dans tous les autres cas, enfoncez les attaches au centre des fentes, en les espaçant d'un maximum de 16 po pour les panneaux horizontaux, 12 po pour les verticaux et 8 à 10 po pour les accessoires.

Pose des panneaux dans les régions à vent fort.

Vous pouvez augmenter la capacité de résistance au vent de votre revêtement en utilisant une rondelle de nylon de 5/8 po avec un trou de 1/4 po entre le clou et le revêtement.



Revêtement horizontal

Étape 1

Déterminer par où commencer

La première étape consiste à déterminer l'endroit où vous devez poser la première rangée de panneaux. Vous pouvez commencer au même niveau que l'ancien revêtement ou, pour un bâtiment neuf, à un niveau qui recouvrira le bord des fondations. Utilisez un fil à craie et un niveau pour déterminer par où commencer horizontalement de façon à ce que tous les panneaux installés soient parfaitement de niveau. A tous les coins, utilisez un fil de plomb pour vous assurer que les poteaux de coins sont verticaux.

Suivez les étapes ci-dessous, dans l'ordre indiqué, pour faciliter et bien réussir votre application.

Étape 2

Avant la pose du revêtement, il faut installer un certain nombre d'accessoires, y compris les bandes de départ, les coins, les solins de fenêtre, les moulures et les profilés en J au bord du toit.

Installation des poteaux de coins

Coupez le poteau à la longueur requise en prévoyant un espace de 1/4 po entre le haut du poteau et l'avant-toit ou le soffite. Commencez par enfoncer un clou en haut de la fente supérieure de chaque côté du poteau, en suspendant le poteau d'angle à ces clous. Enfoncez les autres clous au centre des fentes, de 8 à 12 po d'intervalle. Lorsque vous devez raccorder plus d'une longueur de poteau, procédez selon les directives suivantes pour la coupe et le chevauchement.

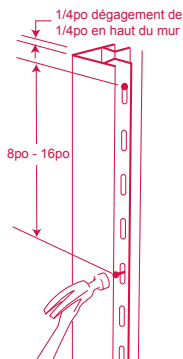

Note

- Le poteau du bas doit s'imbriquer dans celui du haut. Vous devez pour ce faire couper la bride de clouage du poteau supérieur de 1 po et faire en sorte que celui-ci recouvre le poteau du bas sur une longueur de 3/4 po, 1/4 po étant prévu pour la dilatation.
- Le joint entre les poteaux sera visible mais cette méthode réduit les risques d'infiltration d'eau, l'écoulant par-dessus le joint.

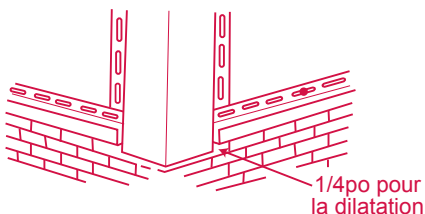
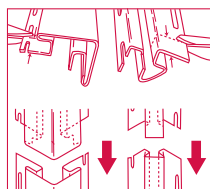

Vous devez couper tous les poteaux de coins de sorte qu'ils soient identiques et qu'ils dépassent, en bas, la première rangée de panneaux de 1/4 po à 3/4 po.

Étape 3

Bande de départ

Pour pouvoir installer le revêtement correctement et de niveau, il faut que la bande de départ, posée en bas du mur, soit de niveau. Mesurez la largeur (l) de la bande de départ à l'aide d'un mètre à ruban.

Déterminez, à partir de l'explication donnée à l'étape 1, l'endroit où commencera la première rangée de panneaux. Mesurez à partir de cette marque une hauteur égale à la largeur de la bande de départ, moins 1/2 po, et marquez le mur d'une ligne de craie d'aplomb.

Placez le bord supérieur de la bande de départ contre le bas de la ligne de craie et plantez des clous à 10 po d'intervalle.

La bande de départ doit être à 1/4 po de la bride de clouage des poteaux de coins intérieur et extérieur. Laissez un espace de 1/2 po entre les extrémités des bandes de départ contiguës pour la dilation.

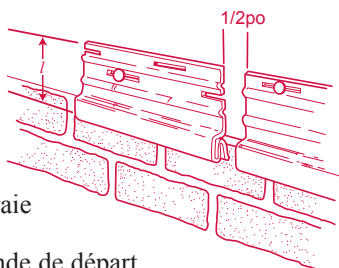

Étape 4

Fenêtres, portes et bord du toit

Window Flashing

Commencez par poser le solin du dessous de la fenêtre. Ensuite, posez les bandes de solin latérales qui doivent recouvrir en partie la bande du bas. Le solin doit être suffisamment long pour empêcher l'eau de pénétrer par la bride de clouage du panneau de revêtement arrivant sous la fenêtre.

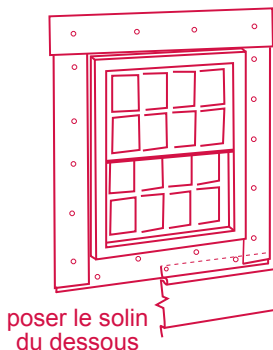

coupez le panneau de revêtement
au moulures d'encadrements des fenêtres

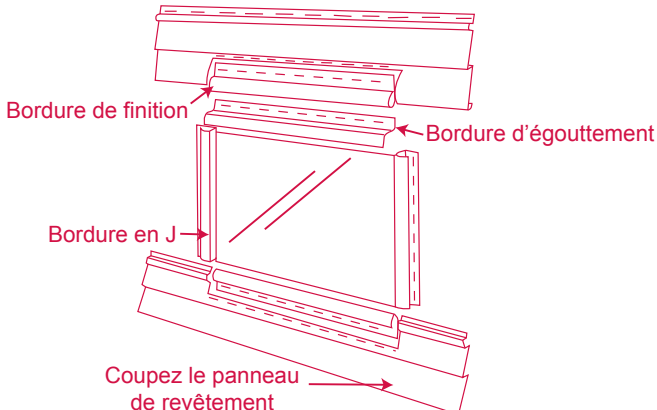

Moulores

Autour des fenêtres et portes, le revêtement vient s'emboîter dans des profilés en J. En utilisant les coupes 1 et 2, procédez selon les directives ci-dessous pour poser ces moulores.

- En utilisant la coupe 1, repliez la languette de moulure du haut vers le bas pour couvrir le profilé latéral. (Illustration A)
- La coupe 1 peut être utilisée à l'extrémité inférieure du moulure. Repliez la languette vers l'intérieur en bas de la fenêtre afin d'empêcher l'eau d'entrer sous le seuil. (Illustration B)
- Coupez les profilés du haut de manière à ce qu'ils soient plus longs que la largeur de la fenêtre ou de la porte et faites une encoche en haut du profilé en utilisant la coupe 1.
- Coupez à l'onglet (coupe 2) les profilés latéraux et faites chevaucher les profilés du haut. Les profilés doivent être ajustés bien serrés autour de la fenêtre.

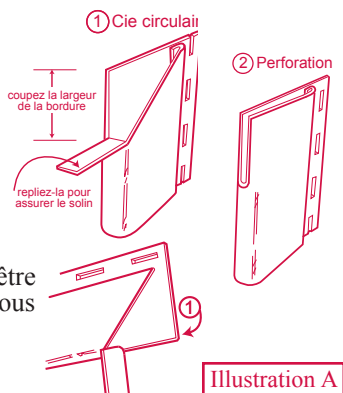
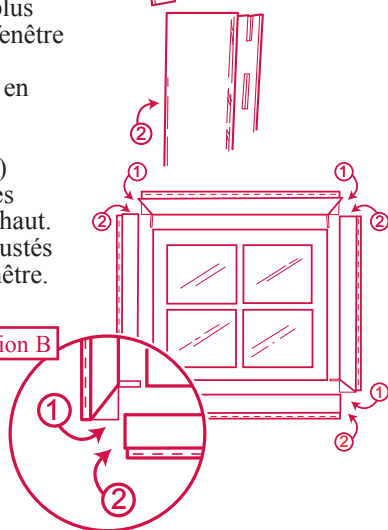
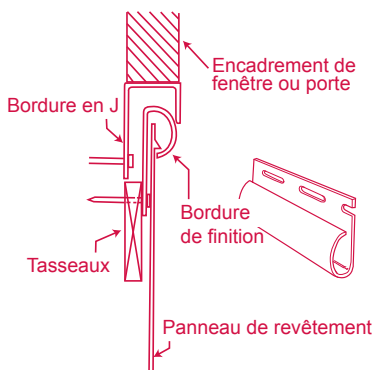

Illustration B



Bordures de finition

Les moulores sont utilisés au-dessus et sous les ouvertures, et en haut des murs contigus au soffite. On peut utiliser des tasseaux avec les bordures de finition afin de maintenir l'angle du panneau. Posez un tasseau au mur en l'aboutant sous le rebord de fenêtre. Installez la bordure de finition en la faisant dépasser de chaque côté de la fenêtre, jusqu'au bord extérieur de la face du profilé en J. Les bordures de finition sont également utilisées en position inversée sur le haut des fenêtres et des portes là où elles s'aboutent contre un châssis de fenêtre. Calfeutez aux extrémités où les garnitures en J et de seuil rejoignent l'ouvrant.



Moulure d'égouttement

Clouez la moulure d'égouttement au-dessus de la fenêtre et de la porte et allongez-le de chaque côté, de niveau avec la patte exposée du profilé en J. Coupez une languette à chaque extrémité du moulure d'égouttement et repliez-la sur les profilés en J.

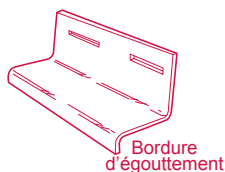

On cloue un tasseau sur la moulure d'égouttement s'il s'avère nécessaire de maintenir l'inclinaison d'un panneau.

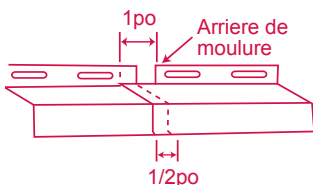

Étape 5

Pose des panneaux de revêtement en vinyle

Accrochez le premier panneau à la bande de départ et clouez-le. S'il est possible de déplacer le revêtement en sens latéral après son enclenchement, vous avez réalisé un verrouillage positif. Continuez en espaçant les clous de 16 po de centre à centre (et pas plus de 8 po en zone très exposée au vent). Laissez un espace de 1/4 po ou de 3/8 po là où le revêtement s'engage dans des accessoires pour la dilation. S'il fait moins de 32°F, laissez un espace de 1/2 po.

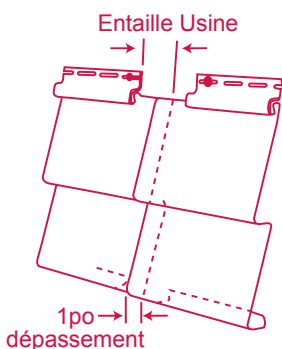

Faites chevaucher les panneaux de vinyle sur une longueur égale à la moitié de la longueur de l'encoche faite à l'usine.

Pour des raisons d'esthétique, les chevauchements de panneaux ne devraient pas se trouver à proximité d'un lieu très fréquenté et devraient être disposés horizontalement de manière à éviter que les joints ne se trouvent tous alignés verticalement, avec une distance minimum de 2 po d'une rangée à l'autre. Ne « répétez » pas le chevauchement verticalement pour un minimum de 3 rangées. Lorsque les panneaux se chevauchent, le clouage doit se faire à un minimum de 6 po des extrémités des deux panneaux.

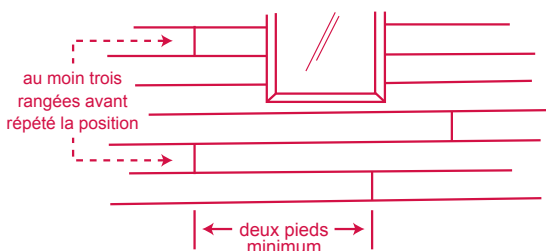

Pose de revêtement autour des fenêtres et portes

Pour poser les panneaux au-dessous des fenêtres, des portes ou de l'avant-toit, mesurez la distance du bord inférieur du verrouillage de la bordure de finition jusqu'au bord inférieur du verrouillage supérieur du dernier panneau complet. Ajoutez 5/8 po à cette mesure pour que le bord du panneau puisse s'engager dans la bordure de finition.

- Découpez le panneau à la mesure ajustée pour les dessous de fenêtres ou attendez à la fin de l'installation du revêtement.
- À l'aide d'un poinçon-repoussoir, poinçonnez le bord découpé du panneau pour y former des saillies à des intervalles de 8 po. Assurez-vous que ces dernières sont placées vers l'extérieur du mur.
- Enclenchez le bord supérieur d'un panneau dans la bordure de finition et fixez l'enclenchement au bord inférieur du panneau.



Pour poser le revêtement au-dessus des fenêtres et des portes, découpez la partie inférieure du panneau en laissant 3/8 po de jeu des deux côtés de la fenêtre de façon à ce que le bord horizontal de la partie découpée rentre dans la bordure de finition.

Pose de revêtement autour des installations fixes

Pour entourer des éléments saillants, vous pouvez installer des accessoires conçus à cette fin par le fabricant, ou vous pouvez couper des panneaux de vinyle se conformant à la forme et aux contours de l'obstruction.

Il faut toujours commencer une nouvelle rangée de panneaux à l'endroit de l'installation fixe afin d'éviter un trop grand nombre de joints à recouvrement.

Coupez une fente 1/4 po plus grande que l'installation fixe.

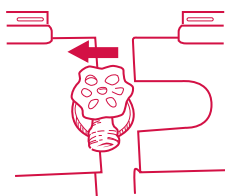

Étape 6

Finition de dessus de mur

Vous mesurez et finissez le revêtement en haut d'un mur exactement comme vous faites sous une fenêtre ou sous une porte, comme cela est expliqué pour la pose des panneaux autour de fenêtres et de portes, toutefois, utilisez des feuilles entières de vinyle.

Pour la finition du revêtement sur des pignons, installez un profilé en J le long de l'angle du pignon contre le soffite. Coupez le panneau à l'angle correct et installez le soffite dans le profilé en J, en laissant un espace pour la dilation.

Transition de pose horizontale en pose verticale

Finissez la dernière rangée de panneaux horizontaux avec le profilé en J et/ou avec la bordure de finition. Installez un rejéteau et un profilé en J. Dans le haut du profilé en J, il faut percer des trous d'évacuation de 1/4 po à tous les 24 po pour permettre l'évacuation des eaux.

Revêtement vertical

Planifiez la disposition des panneaux. Pour connaître les règles de base relatives à une application normale ainsi que des suggestions, consultez les étapes 1 à 6 des directives pour la pose du revêtement horizontal.

Percez des trous de drainage à tous les 12 po dans le bord inférieur du profilé en J.

Dans le cas d'accessoires et de panneaux verticaux, placez le premier clou au bord supérieur de la fente de clouage supérieure pour permettre la suspension du panneau. Placez les autres clous au centre des fentes de clouage. Référez-vous à la procédure de fixation à la page 8.

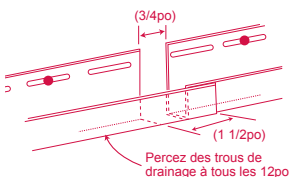
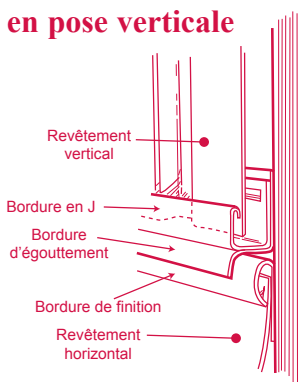

Étape 1

Au besoin, installez des tasseaux horizontaux espacés de 12 po de centre ou un revêtement solide clouable avant la pose des panneaux afin de niveler la surface, ou prévoyez suffisamment de matériau pour que les attaches puissent pénétrer jusqu'à 3/4 po.

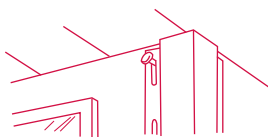

Étape 2

Établissez la ligne verticale de départ. Installez les coins d'angles à même les lignes de craie ou juste au-dessous de ces dernières. Le profilé en J doit s'étendre jusque dans le coin. (N'oubliez pas de prévoir 1/4 po pour la dilatation.)

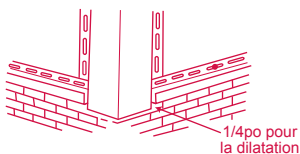

Étape 3

Installez le profilé en J autour des fenêtres et des portes et le long de l'avant-toit. Le profilé en J en haut de l'ouverture doit dépasser le côté du profilé de 1/4 po. Coupez et repliez cette partie supérieure sur ce côté du profilé en J. (Cela permettra l'écoulement d'eau.)

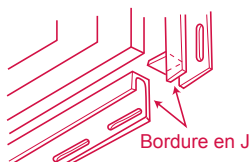

Étape 4

Pour faciliter la pose, on devrait commencer les installations verticales à un coin du bâtiment. Remplissez le profilé du coin en clouant une bande de planche de 2 po de largeur. Poussez une bande de bordure de finition dans le profilé du coin par-dessus la planche.

Coupez la patte de verrouillage du premier panneau et, à l'aide d'un poinçon-repoussoir, poinçonnez le bord à des intervalles de 12 po. Assurez-vous que les saillies sont vers l'extérieur du mur.

Poussez le bord du panneau avec encoches de fixation dans la bande de bordure de finition et clouez-le en place. Enclenchez et clouez le reste des panneaux. Mesurez et coupez le dernier panneau à la taille désirée, poinçonnez le bord à l'aide d'un poinçon-repoussoir et insérez-le dans la bordure de finition du coin.

Note: Avant d'installer n'importe quel revêtement, mesurez la largeur du mur pour vous assurer que le dernier panneau s'ajustera bien dans la bande de finition du coin.

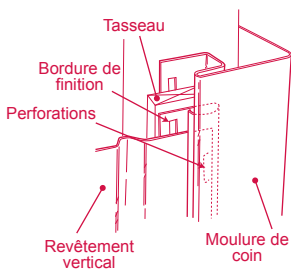

Pose des panneaux verticaux sur l'extrémité des pignons

Pour assurer une apparence nette et soignée, vous devez faire en sorte que le sillon du panneau vertical soit centré et aligné avec le faite du pignon.

- Commencez par tailler le périmètre du pignon avec un profilé en J, en faisant chevaucher les joints. Si le revêtement horizontal est installé au-dessous du revêtement vertical, référez-vous à l'illustration de la page précédente.
- Au faite du pignon, laissez tomber une ligne de craie perpendiculairement jusqu'à la bande de départ. Vous pouvez commencer soit au milieu en utilisant une bordure en H et en posant une bande de départ pour chaque côté, soit à partir du coin en continuant de façon transversale. Pour assurer une apparence équilibrée, vous devez déterminer l'endroit de départ pour la mesure du premier panneau en partant de la ligne de craie le long de la bande de départ, jusqu'à ce que vous arriviez au point où la distance au profilé en J est plus petite que la largeur du panneau.
- Marquez cet endroit au crayon.
- Mesurez 1¼ po à partir de cet endroit jusqu'au milieu du pignon et dessinez une ligne verticale, parallèle à la ligne que vous avez laissé tomber du faite du pignon. Cette ligne représente la position du bord de la bride de clouage sur le premier panneau.

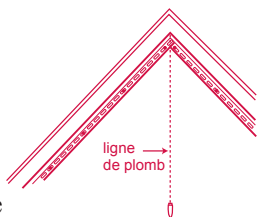
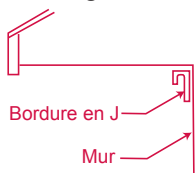

Déterminer l'angle du toit

Pour tous les 3 panneaux vous devez vérifier la ligne plomb et aussi prendre la mesure jusqu'à la ligne de craie pour être sûr d'arriver au faîte en ayant un sillon central aligné avec ce dernier. Effectuez les petits ajustages qui s'imposent en poussant les panneaux vers l'intérieur ou vers l'extérieur dans l'enclenchement. Celui-ci doit être détourné de la surface visible.



Utilisez un morceau de revêtement, faites une ligne ici pour refléter l'angle du toit sur le revêtement

Note : En bord de toit, posez les profilés en J à 1/2 po des bardeaux, c'est-à-dire pas directement contre la surface des bardeaux. Un bout de profilé en J peut servir de modèle d'espacement.

Soffite et Bordure de toit

Ventilation pour soffites et bordures de toit

La ventilation des combles est importante pour toute maison. Pour connaître les normes en vigueur dans votre région, adressez-vous aux autorités compétentes. Utilisez selon les besoins des panneaux de soffite ou autres produits perforés pour la ventilation.

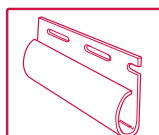

Maintien le haut de la bordure de toit.

Bordure de finition

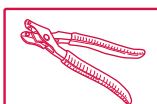

Outil special pour les installations de bordure de toit qui ne sont pas couvert par la gouttière.

Perforance de Blocage



Utilisez ou la bordure de toit pourrait être clouer au soffite de bois déjà existant.

Bordure de toit en J

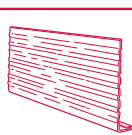

Emplois: soffite ouvert et bordure de toit sans J

Bordure de toit

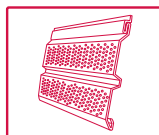

Matériel standard soffite ventilé.

Soffite (ventillé)

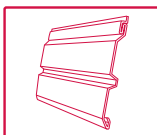

Utilisé au plafond des porches.

Soffite

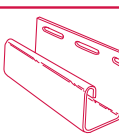

Bordure de soffite.

Bordure en J

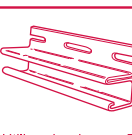

Utilisez bordure en F pour attacher au fond.

Bordure en F

Étape 1

Pour l'installation des panneaux de soffite, vous devez prévoir 2 fentes parallèles, soit une fente sur la maison et l'autre au bas du panneau de bordure de toit qui soutiendra le panneau de soffite. Selon la configuration de la ferme et du panneau de bordure de toit, vous avez plusieurs options pour l'installation des chapeaux de bordure de toit et des profilés en U pour soffite. Les chapeaux de bordure de toit avec ou sans J peuvent être utilisés avec des accessoires comme les profilés en J et en F.

Étape 2

La meilleure approche consiste à choisir la méthode qui fonctionne le plus efficacement avec les techniques de construction utilisées.

Examinez les illustrations et montez les profils dans une configuration ressemblant de près aux techniques de construction utilisées pour votre projet.

Clouez les profils à tous les 12 ou 16 po.

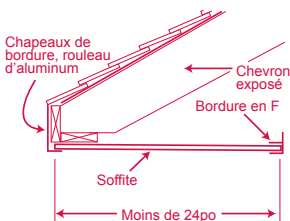
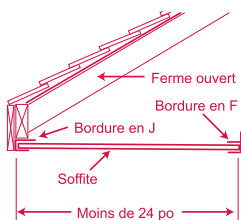

Étape 3

Toits en surplomb protégé

Pour la pose des soffites aux toits en surplomb protégé, commencez par installer des profils en J de 5/8 po le long du panneau de bordure de toit en bois et sur le bord du mur, de niveau avec le bas du panneau de bordure de toit. Clouez un profilé en J à tous les 8 ou 10 po. Coupez les panneaux de soffite pour être 1/4 po plus courts que la dimension « A »; ajustez-les en vous assurant que les panneaux sont bien emboîtés les uns dans les autres. Attachez-les avec des clous.

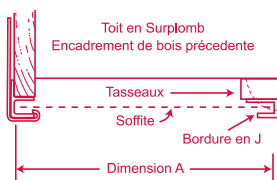

Si vous enlevez des moulures ou des soffites en bois existants, vous aurez peut-être besoin d'une surface plane avec un tasseau de 1 po x 2 po.

Étape 4

Chevrons exposés

Pour installer les panneaux de soffite sur un chevron exposé en surplomb, fixez des profils en F à la face du mur et fixez soit des profils en F soit des bordures de toit avec ou sans profilé en J à la bordure d'avant-toit. Ensuite coupez les panneaux de soffite à la largeur de l'ouverture et suspendez-les contre la face du mur et la bordure d'avant-toit.

Si la largeur des chevrons dépasse 24 po, nous recommandons un support à attaches centrales. Pour ce faire, clouez des 2 X 4 à partir des bordures de toit sur la face du mur à tous les 3 chevrons ; ensuite, fixez un 1 X 2 plat sur le fond de ces crochets de soutien. Vous pouvez fixer les panneaux de soffite à ce support en utilisant un clou à spirales.

Les coins peuvent être équarris ou taillés à onglet.

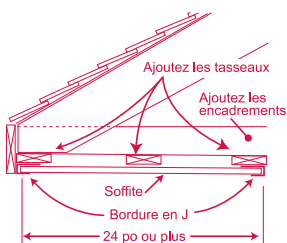
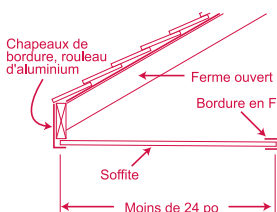

Étape 5

Coins en onglets

Installez la bordure en H en diagonale, ensuite coupez les panneaux de soffite pour qu'ils s'ajustent bien à l'angle.

Pour une « meilleure » apparence, coupez les panneaux de soffite en onglets de manière à aligner les sillons en V du centre. Vous pouvez recouvrir les plafonds de porche de panneaux de soffite non ventilés. Si la largeur du plafond dépasse 12 pi, vous pouvez utiliser une bordure en H pour créer une couture.

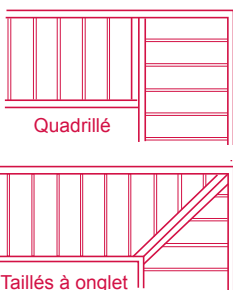

Étape 6

Bordures de toit

Les bordures de finition sont installées autour du périmètre supérieur de la bordure d'avant-toit en bois.

Mesurez la largeur de la face jusqu'à la bordure de finition et ajoutez 5/8 po pour insertion dans la bordure de finition.

Faites chevaucher les bordures de toit contiguës d'environ 1 po. Pour ce faire, découpez une section mesurant 1 1/2 po dans la partie inférieure de la bordure de toit sous-jacente. Il faut enfoncer un clou dans l'extrémité de chaque panneau de bordure de toit afin d'en fixer la position. Placez le clou d'ancrage, selon le schéma, de sorte que le chapeau de bordure de toit qui le chevauche recouvre le clou. N'oubliez pas de percer un trou pilote de 3/16 po pour ce clou.

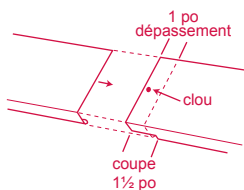
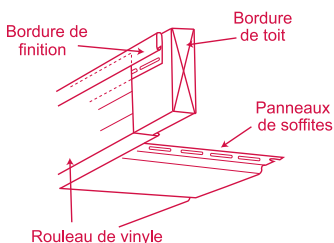

Étape 7

Fixation des chapeaux de bordure de toit à la bordure d'avant-toit

L'installation des bordures de toit sans profilée en J est un des rares cas où le clouage de face soit permis. Enfoncez les clous dans le sillon en V dans le panneau de soffite en utilisant des clous à petite tête.

Dès que le soffite sera cloué de face aux chapeaux de bordure de toit, il s'étendra dans un sens, notamment vers le profilé de réception opposé. Prévoyez un espace pour la dilation du soffite.

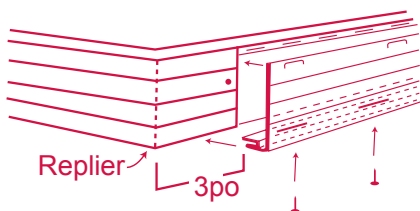

Instructions d'installation pour revêtement avec isolant

Il est nécessaire de permettre la dilatation et la contraction des produits avec isolant, spécifiquement l'InsulPlank et le SentryPlus. Suivez les instructions suivantes afin d'assurer l'aspect nivelé et plat d'un revêtement récemment installé.

- Veuillez vous référer aux procédures de base à la page 4 qui s'appliquent aussi au revêtement avec isolant.
- Mitten a conçu des accessoires avec isolant qui doivent être utilisés lors de l'installation de l'InsulPlank ainsi que du SentryPlus.
- Ne pas fixer ni clouer les panneaux de façon serrée.
- Lors de l'installation entre le coin extérieur et la moulure en J, insérez le panneau dans le poteau de coin, puis insérez le J. Les mêmes étapes sont requises entre deux J ou entre un coin intérieur et une moulure en J.
- La moulure de finition double 1 7/8 po est utilisée pour le bas des fenêtres ou le haut du mur lorsque la dernière pièce est installée.
- L'isolant est collé à une distance de 2,5 po afin de permettre un emboîtement parfait avec l'isolant.
- L'isolant doit être serré afin d'atteindre une valeur R maximale. Veuillez vous assurer que les panneaux glissent latéralement de façon aisée.

Instructions spéciales pour l'InsulPlank

L'InsulPlank D6 po bénéficie d'un système breveté de technologie d'emboîtement.

Lors de l'installation du StakLoc, enclenchez les panneaux de façon à laisser le revêtement se positionner de son propre poids. Si votre installation est à niveau le StakLoc se nivelera automatiquement.

Ne poussez pas trop fort lors de l'enclenchement.

Ne clouez pas les panneaux serrés. Assurez-vous que chaque panneau glisse librement. Remplacez le panneau de sorte que le clou soit au centre de la fente pour les clous.

Lorsqu'il est installé correctement le StakLoc devrait apparaître tel que l'illustration 1.

Utilisez la bande de départ StakLoc pour l'InsulPlank puisque la bande de départ traditionnelle ne fonctionnera pas. La bande de départ requiert un clouage en haut et en bas espacé de 16 po afin d'optimiser la capacité de résistance au vent.

Illustration 1

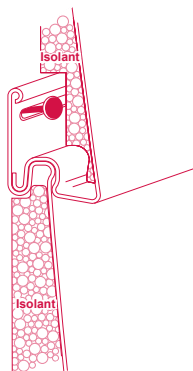

Instructions spéciales pour SentryPlus

Lors de l'installation des panneaux de revêtement à enclenchement traditionnel, tel que le Sentry Plus, poussez du bas jusqu'à ce que le bord inférieur soit complètement enclenché. Ne forcez pas les panneaux du haut ou du bas lors de l'enclenchement. Etirer le panneau vers le haut force le rayon naturel hors du panneau et augmente la friction. Assurez-vous d'utiliser la bande de départ appropriée puisque la bande de départ traditionnelle ne fonctionnerait pas.

Panneaux imbriqués – InsulPlank & SentryPlus

- Les entailles faites à l'usine devraient être utilisées pour tous chevauchements.
- L'isolant est collé à une distance de 2,5 po afin de permettre un emboîtement parfait avec l'isolant.
- L'isolant doit être serré afin d'atteindre une valeur R maximale. Veuillez vous assurer que les panneaux glissent facilement lorsqu'ils chevauchent l'isolant. Voir Illustrations 2, 3 & 4.

Illustration 2 -- Utiliser les entailles pre-taillées

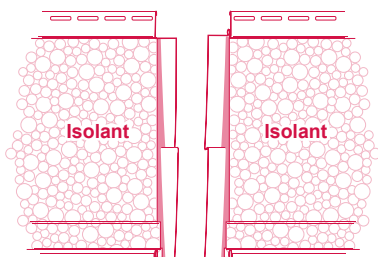

Illustration 3 -- Isolant ajusté

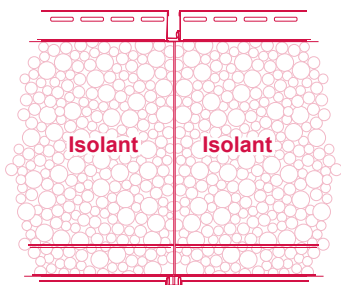
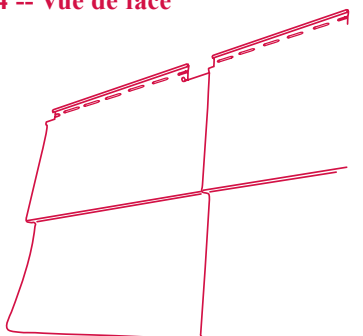

Illustration 4 -- Vue de face



Jointes chevauchantes--InsulPlank & SentryPlus

Si vous devez couper un joint chevauchant :

Illustration 5 -- Joint chevauchant

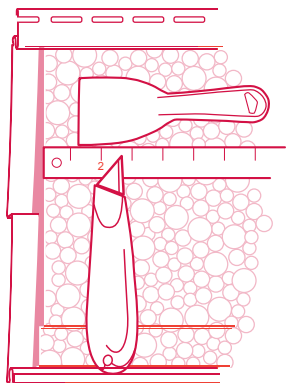

a) Enlevez 1 po d'isolant de la fin du revêtement. (Illustration 5)

Illustration 6 -- Joint chevauchant

b) Nettoyez les traces d'adhésif à l'aide d'un grattoir à peinture afin d'assurer un chevauchement approprié. (Illustration 6)

Enlevez toute trace de particules d'isolant et de résidu adhésif

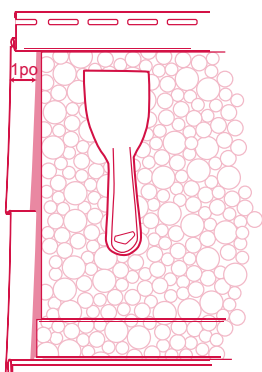
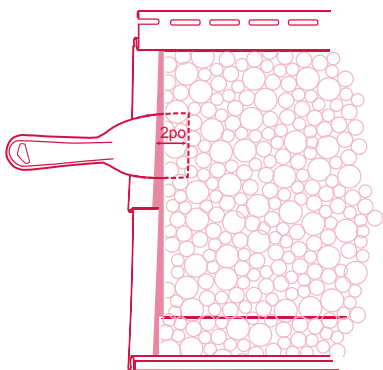

Illustration 7 -- Joint chevauchant



c) Glissez le grattoir à peinture entre l'isolant et le panneau (Illustration 7) pour créer un espace d'environ 2 po, similaire au joint illustré dans la section « Panneaux imbriqués »

Insérez le grattoir entre la mousse et le panneau de 2 po en le faisant glisser

d) Insérez le panneau tel qu'illustré dans la section « Panneaux imbriqués » et assurez-vous que toutes les particules d'isolant soient délogées afin qu'elles ne se logent pas derrière le panneau et ne causent la déformation de ce dernier. Veuillez vous assurer que les panneaux glissent librement une fois insérés derrière l'isolant.

Trucs et Astuces pour l'installation d'isolant

Installation dans des espaces restreints entre fenêtres

- Placez un clou au bas de chacune des deux moulures en J verticales entre les fenêtres pour les tenir en place.
- Laissez les espaces à clous restants libres pour l'instant. Ceci permet à l'installateur de fléchir les moulures en J afin de glisser le panneau isolé suivant.
- Une fois le panneau installé, ajoutez un autre clou à la moulure en J et répétez.

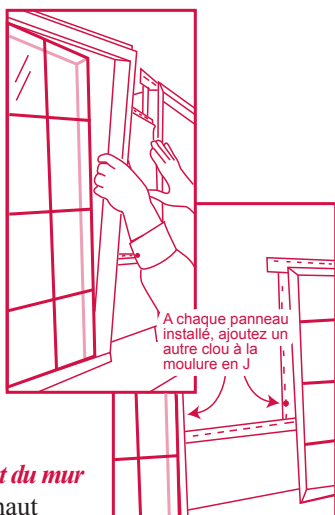

Installation de la dernière pièce en haut du mur

- Laissez un espace de 1/4 po en haut du vinyle à l'intérieur de la bordure de finition.
- Ceci permettra à l'installateur d'appuyer le panneau contre le haut de la bordure de finition puis le poser en haut du StakLoc.

Installation de la dernière pièce au sommet du pignon

- Coupez le panneau aux mesures désirées.
- Faites une entaille dans l'isolant.
- Ceci permettra au petit panneau isolé de forme triangulaire de plier et fléchir afin de s'emboîter dans la moulure en J et ainsi de s'enclencher dans le StakLoc.

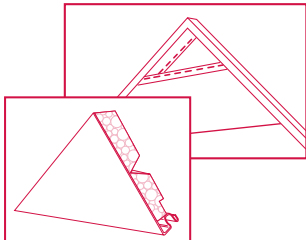

Installation autour des tuyaux, luminaires, robinets etc.

- Commencez une nouvelle rangée de panneaux à l'endroit de l'installation fixe.
- Coupez des panneaux de vinyle se conformant à la forme et aux contours de l'obstruction.
- Coupez une fente 1/4 po plus large que l'installation fixe.
NB: Si disponible, utilisez une moulure en anneau ou un bloc de montage.

Nettoyage de la lame de scie et des lames à couteau

- Utilisez des huiles minérales afin de nettoyer les lames lorsque le résidu d'adhésif ou les particules de vinyle commencent à s'accumuler.
- A la fin de la journée, enlevez la lame de la scie circulaire et laissez-la tremper dans du solvant pour une courte durée afin de détacher les accumulations de résidu.

Comment conserver l'aspect neuf de votre revêtement!

De tous les revêtements en vinyle sur le marché aujourd'hui, ce sont les revêtements de Mitten Inc. qui réussissent le mieux à ne nécessiter pratiquement aucun entretien; toutefois, comme une maison fraîchement peinte, une voiture neuve ou tout autres produits exposé aux conditions atmosphériques, le revêtement peut se salir. En général, vous pouvez nettoyer votre revêtement Mitten à l'aide d'un tuyau d'arrosage ordinaire ou, le cas échéant, vous pouvez procéder comme suit :

1. Utilisez un tuyau d'arrosage équipé d'une brosse souple à long manche. N'utilisez pas les brosses à poils rigides ou les produits de nettoyage abrasifs pour ne pas nuire à la brillance des parties nettoyées et pour ne pas donner une apparence marbrée au revêtement.

2. Pour les tâches rebelles (comme cela arrive souvent dans les zones industrielles), voici une solution nettoyante efficace: 1/3 tasse de détergent (par ex., Tide) + 2/3 tasse de phosphate de trisodium (par ex., Soilax) + 1 gallon d'eau.

Dans certaines régions, la moisissure peut poser problème; dans ce cas, utilisez une pinte de chlorhydrate de sodium (par ex., Clorox) à la place d'une pinte d'eau dans la formule ci-dessus.

Si la maison est très sale, il est recommandé de la laver à partir du bas et de continuer vers le haut, en rinçant le tout souvent. Vous devriez attendre plusieurs minutes avant de rincer les solutions nettoyantes de la surface des revêtements.

Taches	Produits d'entretien*
Gomme à boules	Fantastik, Murphy's Oil Soap, ou une solution de vinaigre (30%) et d'eau (70%)
Pastel	Lestoil
DAP (calfatage à base d'huile)	Fantastik
Crayon-feutre	Fantastik ou produits d'entretien à base d'eau
Herbe	Fantastik, Lysol, Murphy's Oil Soap ou Windex
Graisse au lithium	Fantastik, Lysol, Murphy's Oil Soap ou Windex
Moisi et moisissure	Fantastik ou une solution de vinaigre (30%) et d'eau (70%)
Huile pour moteur	Fantastik, Lysol, Murphy's Oil Soap ou Windex
Huile	Soft Scrub
Peinture	Soft Scrub ou tampon Brillo
Crayon	Soft Scrub
Rouille	Fantastik, Murphy's Oil Soap ou Windex
Goudron	Soft Scrub
Terre à jardin	Fantastik, Lestoil ou Murphy's Oil Soap

Respectez les mises en garde sur les étiquettes des produits d'entretien. Évitez le contact direct entre les arbrisseaux et les produits d'entretien.

Mitten ne donne son appui à aucun produit ou processus de marque de commerce et ne fait aucune garantie des produits mentionnés dans le guide présent. Les références aux marques de commerce sont faites uniquement à titre d'illustration; d'autres produits ou processus peuvent également être efficaces.



NOTE : Aucun guide d'instructions n'est capable de prévoir toutes les questions ou situations pouvant se produire lors d'une installation de revêtements ou de soffites. Nous vous avons fourni les outils et les techniques de construction à utiliser pour mener à bien une installation type. Si vous rencontrez un problème d'installation qui n'est pas traité dans le "guide présent", nous vous suggérons de communiquer avec votre distributeur ou, pour aide supplémentaire, avec un ou une représentant(e) du Service à la clientèle de Mitten Inc., ou encore, de consulter le site Web du VSI [Vinyl Siding Institute] pour des directives détaillées : www.vinylsiding.org